



CÂMARA MUNICIPAL DE TEIXEIRA DE FREITAS

ESTADO DA BAHIA

CNPJ 03.984.483/0001-02

EXMº SR. PRESIDENTE DA CÂMARA MUNICIPAL DE TEIXEIRA DE FREITAS – ESTADO DA BAHIA.

CÂMARA MUNICIPAL DE
TEIXEIRA DE FREITAS

RECEBIDO

EM 05/06/2018

Katiane
As 11:59h.

INDICAÇÃO Nº 313 /2018

Em 05 de junho 2018.

A Vereadora que esta subscreve, no uso de suas atribuições legais, conforme preceitua o art.139 do Regimento Interno desta Casa, após deliberação do Plenário, **INDICA ao Exmº. Sr. Prefeito Municipal, que mobilize esforços junto à Agencia Nacional de Petróleo, Gás Natural e Bio Combustível (ANP), que regularize a possibilidade dos produtores de Etanol (Usinas), para que possam vender o seu produto diretamente aos postos de Combustível.**

JUSTIFICATIVA

Tendo em vista o posicionamento, do Conselho Administrativo de Defesa Econômica (CADE), que defende que os produtores de Etanol, possam vender o seu produto diretamente aos postos de combustíveis, através de uma regulamentação, por parte da Agencia Nacional de Petróleo e Gás Natural (ANP), Acreditando que essa medida pode ser positiva para todos os trabalhadores e consumidores, uma vez que essa proposta incentiva o debate social e democrático, que possa favorecer a concorrência no setor e assim encontrar uma solução justa para contemplar a sociedade como um todo. **INDICO ao Exmº Sr. Prefeito Municipal que mobilize esforços junto à Agencia Nacional de Petróleo, Gás Natural e Bio Combustível (ANP), que regularize a possibilidade dos produtores de Etanol (Usinas), que possam vender o seu produto diretamente aos postos de Combustível.** Contando com o apoio dos nobres pares e atendimento por parte dos órgãos responsáveis, subscrevo-me.



CÂMARA MUNICIPAL DE TEIXEIRA DE FREITAS

ESTADO DA BAHIA

CNPJ 03.984.483/0001-02

Plenário Francistônio Alves Pinto, 05 de junho de 2018.



Erlita Conceição de Freitas
Vereadora



CÂMARA MUNICIPAL DE TEIXEIRA DE FREITAS

ESTADO DA BAHIA

CNPJ 03.984.483/0001-02

EXCELENTÍSSIMO SR. PRESIDENTE DA CÂMARA MUNICIPAL DE TEIXEIRA DE FREITAS – ESTADO DA BAHIA.

PEDIDO DE PROVIDÊNCIA Nº 315/2018

O Vereador que este subscreve, no uso de suas atribuições legais, e em conformidade com o Parágrafo Único do art. 139 do Regimento Interno desta Casa, após deliberação do Plenário, SOLICITA ao Exmº. Sr. Prefeito Municipal, providencias de solução em caráter de urgência, junto ao órgão responsável, para que execute o serviço de manutenção das tampas de bueiros no entorno da Praça Ceará, nas Ruas Curitiba, com Aimorés, com Amazonas, com Felinto Muller, no Bairro São Pedro, considerando estado de total abandono neste sentido, objetivando sanar os enormes transtornos causados aos moradores.

JUSTIFICATIVA

O Bairro São Pedro é um dos que sofrem pela falta de assistência da administração pública no sentido de manutenção em serviços básicos de pavimentação e urbanização, nesse sentido, não restam dúvidas que ser faz necessária a solicitação mencionada, objetivando sua manutenção urbana, no que toca especificamente à restauração/recolocação de tampas de bueiros no local especificado.

O Bairro São Pedro é populoso, e por toda a sua extensão encontram-se centenas de famílias moradoras, sob risco de diversos problemas e acidentes potencialmente a serem causados pela exposição aos bueiros sem a devida proteção.

Não é preciso aqui tecer considerações a respeito da importância do atendimento da presente demanda, uma vez que a realização dos serviços essenciais à população, sua solução definitiva torna-se um direito de primeira necessidade, o que é dever da gestão municipal de envidar esforços concretos para a resolução do problema.

Por isso, requer-se a aprovação dos pares à presente indicação, por se tratar de um problema relevante e relativamente de fácil solução, que beneficiará toda uma coletividade.

Plenário Francistônio Alves Pinto, 06 de junho de 2018.

Wildemberg Soares Guerra.
Sargente Berg
VEREADOR

CÂMARA MUNICIPAL DE
TEIXEIRA DE FREITAS

RECEBIDO

EM 06/06/2018

Kamane
As 08:58h.



CÂMARA MUNICIPAL DE TEIXEIRA DE FREITAS

ESTADO DA BAHIA

CNPJ 03.984.483/0001-02

Exmº Senhor
Agnaldo Teixeira Barbosa
M.D. Presidente da Câmara Municipal de Teixeira de Freitas

CÂMARA MUNICIPAL DE
TEIXEIRA DE FREITAS

RECEBIDO

EM 07/06/2018

Kamteno
Às 11:00h.

INDICAÇÃO Nº 316 /2018

O vereador que a esta subscreve, Agnaldo Teixeira Barbosa, apresenta a V.Exa., nos termos do art. 139 do Regimento Interno, a presente Indicação, a ser encaminhada ao Senhor Prefeito, ouvido o Plenário desta Casa, para que o Poder Executivo Municipal viabilize a Instituição do “**CONSERVATORIO MUNICIPAL DE MÚSICA POPULAR**” no município e da outras providencias.

Justificação

É de grande importância a instituição do Conservatório Municipal de Música Popular, pois possibilitará a inserção de futuros músicos, que saem de projetos de educação básica de música para um possível meio de aperfeiçoamento técnico. Também é necessário a ampliação de campos de trabalho para músicos recém-formados, principalmente das escolas publicas e privadas do município de Teixeira de Freitas, ampliando assim as oportunidades de atuação.

A musica contribui para a formação integral do indivíduo, reverencia os valores culturais, difunde o senso estético, promove a sociabilidade e a expressividade, introduz o sentido de parceria e cooperação, e auxilia o desenvolvimento motor, pois trabalha com a sincronia de movimentos. O trabalho com música desenvolve as habilidades físico-cenestésica, espacial, logico-matemática, verbal e musical. Ao entrar em contato com a música, zonas importantes do corpo físico e psíquico são acionadas os sentidos, as emoções e a própria mente. Por meio da música, a criança expressa emoções que não consegue expressar com palavras. A música faz bem para a autoestima do estudante, já que alimenta a criação.

Convictos do apoio dos nobres Edis para a aprovação desta, urge de imediato, tomar as medidas pertinentes ao caso.

Plenário das Sessões, 05 de junho de 2018

Agnaldo Teixeira Barbosa
Vereador



CÂMARA MUNICIPAL DE TEIXEIRA DE FREITAS

ESTADO DA BAHIA

CNPJ 03.984.483/0001-02

CÂMARA MUNICIPAL DE
TEIXEIRA DE FREITAS

RECEBIDO

EM 07/06/2018

Kantana
As 11:00h

ANTEPROJETO DE LEI Nº 316 /2018

05 DE JUNHO DE 2018

INSTITUI O “CONSERVATÓRIO MUNICIPAL DE MÚSICA” DE TEIXEIRA DE FREITAS E DA OUTRAS PROVIDÊNCIAS.

TEMOTEO ALVES DE BRITO, Prefeito municipal de Teixeira De Freitas, Estado da Bahia. Faço saber, em cumprimento ao disposto no Artigo 70 inciso IV da Lei Orgânica do Município, que a Câmara Municipal de Vereadores aprovou e eu sanciono e promulgo a seguinte Lei.

Art. 1º Fica instituído o Conservatório Municipal de Música de Teixeira de Freitas, órgão estruturado na Secretaria Municipal de Educação e Cultura, que tem como objetivo a formação de músicos, em nível técnico, nas diversas áreas da arte musical.

Art. 2º O Conservatório Municipal de Música de Teixeira de Freitas, também denominado COPAS, será gerido pelo Departamento Municipal de Cultura.

Art. 3º Ficam criados os cargos de Coordenador Geral de Ensino Musical e de Assessor de Coordenação, ambos os cargos de provimento em comissão, de livre nomeação e exoneração do Chefe do Poder Executivo, que passa a integrar o Quadro de Cargos e Salários dos Servidores Públicos Municipais, cujos vencimentos e atribuições estão descritos no Anexo Único desta Lei.

Art. 4º As atividades vinculadas ao Conservatório Municipal de Música de Teixeira de Freitas, por sua especificidade, serão desenvolvidas de acordo com o estabelecido em resolução baixada pela Secretaria Municipal de Educação e Cultura.

Art. 5º O Conservatório Municipal de Música de Teixeira de Freitas conterà em sua estrutura um Conselho Deliberativo, que terá como competência:

- I - propor medidas pedagógicas e administrativas, visando seu desempenho eficiente na área da formação musical;



CÂMARA MUNICIPAL DE TEIXEIRA DE FREITAS

ESTADO DA BAHIA

CNPJ 03.984.483/0001-02

II - manifestar-se sobre a programação de trabalho do Conservatório, do plano de aplicação dos recursos e sobre seu orçamento;

III - formular e aprovar seu Regimento Interno;

IV - fiscalizar atos administrativos e financeiros do Conservatório.

Art. 6º O Conselho Deliberativo do Conservatório Municipal de Música de Teixeira de Freitas será constituído por seis membros efetivos e seis suplentes, cuja formação será:

I – Diretor do Departamento de Cultura e suplente;

II – Coordenador do Conservatório e suplente;

III - Representante da Secretaria Municipal de Educação e Cultura;

IV - Representante do Conselho Municipal de Cultura e suplente;

V - Um representante indicado pela Escola Musical Vilas Lobos e Suplente;

VI – Um representante indicado pelo Instituto ICEB e suplente.

§ 1º A Presidência do Conselho Deliberativo será exercida pelo Coordenador do Conservatório.

§ 2º Com exceção do Coordenador do Conservatório, os demais membros e seus suplentes serão indicados pelos respectivos órgãos ou organizações para posterior apreciação e aprovação do Prefeito Municipal.

§ 3º O Mandato do Conselho Deliberativo será de dois anos, permitida a recondução.

§ 4º Os membros do Conselho Deliberativo não serão remunerados.

Art. 7º O Conselho Deliberativo reunir-se-á ordinariamente a cada bimestre e extraordinariamente quando se fizer necessário, por convocação oficial de seu representante ou de metade de seus membros.

§ 1º As reuniões serão realizadas com o quórum mínimo de metade mais um de seus membros.

§ 2º As decisões do Conselho Deliberativo serão registradas em ata e encaminhadas formalmente ao Diretor do Departamento de Cultura e ao Secretário Municipal de Educação e Cultura.

§ 3º As decisões do Conselho Deliberativo serão tomadas por maioria dos membros presentes, cabendo ao Presidente o voto de desempate.



CÂMARA MUNICIPAL DE TEIXEIRA DE FREITAS

ESTADO DA BAHIA

CNPJ 03.984.483/0001-02

Art. 8º – A presente Lei será regulamentada no prazo de até 120 dias (cento e vinte) dias contados da data de sua publicação.

Art. 9º As despesas decorrentes desta Lei correrão por conta das dotações orçamentárias próprias da Secretaria Municipal de Educação e Cultura.

Art. 10º Esta Lei entra em vigor na data de sua publicação.

Plenário das Sessões, 05 de junho de 2018.

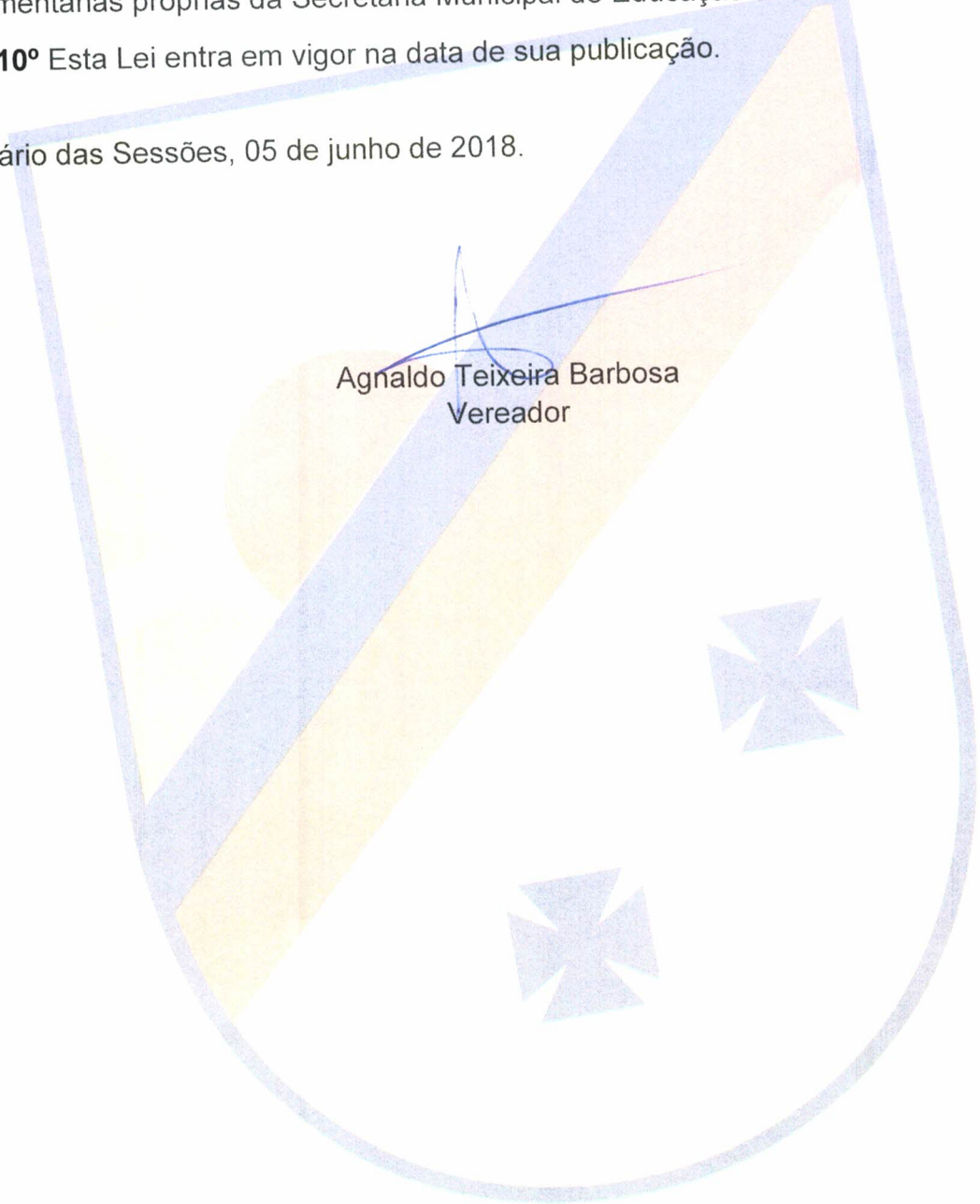

Agnaldo Teixeira Barbosa
Vereador



CÂMARA MUNICIPAL DE TEIXEIRA DE FREITAS

ESTADO DA BAHIA

CNPJ 03.984.483/0001-02
ANTEPROJETO DE LEI _____/2018

05 de junho de 2018

ANEXO ÚNICO

Cargo em Comissão	Quantidade	Simbologia	Vencimentos
Coordenador de Ensino Musical	01	CC2	R\$2.500,00
Assessor de Coordenação	01	CC1	R\$1.500,00

ATRIBUIÇÕES DO COORDENADOR GERAL DE ENSINO:

- I - Dirigir todas as atividades no âmbito do Conservatório Municipal de Música de Teixeira de Freitas;
- II - Elaborar relatórios, pareceres, trabalhos de pesquisa, acompanhamento e avaliação do desempenho dos professores e alunos vinculados às atividades realizadas no Conservatório;
- III - Dirigir e acompanhar os programas e/ou projetos desenvolvidos no Conservatório;
- IV - Apresentar ao Secretaria Municipal de Educação e Cultura relatório periódico de todas as atividades realizadas no âmbito de sua diretoria;

ATRIBUIÇÕES DO ASSESSOR DE COORDENAÇÃO:

- I - O assessor de coordenação receberá a designação do Coordenador Geral de Ensino para exercer suas funções de acordo com as necessidades permanentes e contingentes no Conservatório.
- II - Para o exercício deste cargo o ocupante deverá possuir experiência profissional nas funções executivas afins à administração pública.

Plenário das Sessões, 05 de junho de 2018

Agnaldo Teixeira Barbosa
Vereador



CÂMARA MUNICIPAL DE TEIXEIRA DE FREITAS

ESTADO DA BAHIA

CNPJ 03.984.483/0001-02

EXMº SR. PRESIDENTE DA CÂMARA MUNICIPAL DE TEIXEIRA DE FREITAS –
ESTADO DA BAHIA.

INDICAÇÃO Nº 317 /2018

Em 07 de Junho de 2018.

O Vereador que este subscreve, no uso de suas atribuições legais, e em conformidade com o art. 139, do Regimento Interno desta Casa, após deliberação do Plenário, **INDICA ao Exmº. Sr. Prefeito Municipal** que mobilize esforços junto a Secretaria competente para que seja realizada **REPAROS NA ILUMINAÇÃO** em toda a extensão da **RUA EUCLIDES BRANDÃO** no bairro Centro.

JUSTIFICATIVA

A iluminação pública é essencial para a qualidade de vida da sociedade, por ser de fundamental importância para a segurança pública, uma vez que, a marginalidade vem crescendo e os casos de violência vêm aumentando assustadoramente, assim, a aclamação popular é gritante por investimentos que venham de encontro com a prevenção à criminalidade.

Assim, venho mui respeitosamente indicar ao poder executivo que junto com os órgãos competentes, a tomada de providência quanto os serviços de reparo no sistema de iluminação das ruas supramencionados.

Plenário Francistônio Alves Pinto, 07 de Junho de 2018.

ARNALDO RIBEIRO SOUZA JÚNIOR
VEREADOR

CÂMARA MUNICIPAL DE
TEIXEIRA DE FREITAS
RECEBIDO

EM 08/06/2018

Assim faz 08:05 hs



CÂMARA MUNICIPAL DE TEIXEIRA DE FREITAS

ESTADO DA BAHIA

CNPJ 03.984.483/0001-02

Exmº Sr.

Agnaldo Teixeira Barbosa

M.D. Presidente da Câmara Municipal de Teixeira de Freitas.

PEDIDO DE PROVIDÊNCIA Nº 318 /2018.

Senhor Presidente,

Requeiro à mesa, ouvido o soberano plenário, encaminhar ao Exmº Sr. Prefeito Municipal, o seguinte Pedido de Providência.

Que mobilize esforços junto as Secretarias competentes, **para que seja realizado o termino do asfaltamento das Ruas: Diagonal norte, Graciliano Viana e Jequitibá, ambas no bairro Bela Vista.**

JUSTIFICATIVA

O Pedido ora apresentado está fundamentado no apelo dos moradores das ruas citadas, que deseja ver suas ruas totalmente pavimentadas e não somente a metade, onde só uma parte dos moradores foi beneficiada com o asfalto, pois a outra metade da rua continua tendo problemas com os buracos, e quando chove muita lama. Sendo assim o transtorno da falta de pavimentação nas ruas supracitada continua.

Pensando no conforto de moradores, transeuntes e motoristas que faço o pedido.

Assim sendo Senhor Presidente, verifiquei, **in loco**, a atual situação das referidas ruas, Desta forma **solicito do Exmº Sr. Prefeito Municipal** para que mobilize esforços **em caráter de urgência**, junto a Secretaria competente. **Para que seja realizado o termino do asfaltamento das Ruas: Diagonal Norte, Graciliano Viana e Jequitibá, ambas no bairro Bela Vista.**

Convicto da aprovação da presente indicação pelos nobres pares subscreve com considerações e apreço.

Plenário Francistônio Alves Pinto, 08 de Junho de 2018.

Juvenal Etelvina Laureano

Juvenal Etelvina Laureano
Vereador

CÂMARA MUNICIPAL DE
TEIXEIRA DE FREITAS
RECEBIDO

EM 08/06/2018

Constante
AD 08:44h



CÂMARA MUNICIPAL DE TEIXEIRA DE FREITAS

ESTADO DA BAHIA

CNPJ 03.984.483/0001-02

Exmº Sr.
Agnaldo Teixeira Barbosa
M.D. Presidente da Câmara Municipal de Teixeira de Freitas.

CÂMARA MUNICIPAL DE
TEIXEIRA DE FREITAS

RECEBIDO

EM 11/06/2018

Concluído
As 09:13h.

INDICAÇÃO Nº 3/9/2018

O Vereador que esta subscreve no uso de suas atribuições legais, conforme preceitua o art.139 do Regimento Interno desta Casa, após deliberação do Plenário INDICA ao Exmº Sr. Prefeito Municipal que mobilize esforços junto a secretaria competente para que **seja feito a rede de esgoto no conjunto de casas da caixa situado no bairro Liberdade Sul.**

JUSTIFICATIVA

A indicação ora apresentada está fundamentada no sofrimento dos moradores com a falta de esgoto no conjunto supracitado, pois os mesmos estão ansiosos para que a rede de esgoto chegue até a suas casas. Sabemos que o esgotamento sanitário é questão de saúde para a população. Assim sendo Senhor Presidente, verifiquei, **in loco**, a atual situação do referido local assim como, a justa reivindicação dos moradores do conjunto citado, Desta forma INDICO ao Exmº Sr. Prefeito Municipal para que mobilize esforços **em caráter de urgência**, junto a Secretaria competente. Para que **seja feito a rede de esgoto no conjunto de casas da caixa situado no bairro Liberdade Sul.**

Convicto da aprovação da presente indicação pelos nobres pares subscreve com considerações e apreço.

Plenário Francistônio Alves Pinto, 11 de Junho de 2018

Juvenal Etelvina Laureano

Juvenal Etelvina Laureano
Vereador



CÂMARA MUNICIPAL DE TEIXEIRA DE FREITAS

ESTADO DA BAHIA

CNPJ 03.984.483/0001-02

EXMº SR. PRESIDENTE DA CÂMARA MUNICIPAL DE TEIXEIRA DE FREITAS – ESTADO DA BAHIA

INDICAÇÃO Nº 320 /2018
Em 11 de junho de 2018.

CÂMARA MUNICIPAL DE
TEIXEIRA DE FREITAS

RECEBIDO

EM 11/06/2018

Kamirao
Às 09:35h.

O Vereador, que esta subscreve, no uso de suas atribuições legais, consoante o que estatui o artigo 139 do Regimento Interno desta Casa, após deliberação do Plenário, INDICA ao Exmº. Sr. Prefeito Municipal, que mobilize esforços junto à secretaria competente, **para que seja instalado um semáforo no km 878 da rodovia BR 101, em frente a União Autopeças, no cruzamento que liga os bairros Monte Castelo e Jerusalém.**

JUSTIFICATIVA

Considerando que os problemas enfrentados diariamente pelas pessoas, ao se locomoverem nas cidades, têm normalmente origem na própria cidade, que, ao se expandir continuamente, desconsidera os custos de implantação da infraestrutura necessária para dar suporte ao atual padrão de mobilidade.

A instalação de um semáforo no local é de grande relevância, uma vez que objetiva atender, da melhor forma, os anseios da população garantindo melhor fluidez no trânsito de veículos e pedestres, evitando assim, acidentes causados pelo excesso de velocidade de veículos.

Mediante a esses fatos, é que este Edil empreende esta Indicação, oportunizando aos munícipes melhorias na qualidade de vida.



CÂMARA MUNICIPAL DE TEIXEIRA DE FREITAS

ESTADO DA BAHIA

CNPJ 03.984.483/0001-02

Dada à relevância deste pedido, é que este Vereador conta com o apoio e a aprovação dos nobres vereadores desta casa.

Plenário Francistônio Alves Pinto, 11 de junho de 2018.

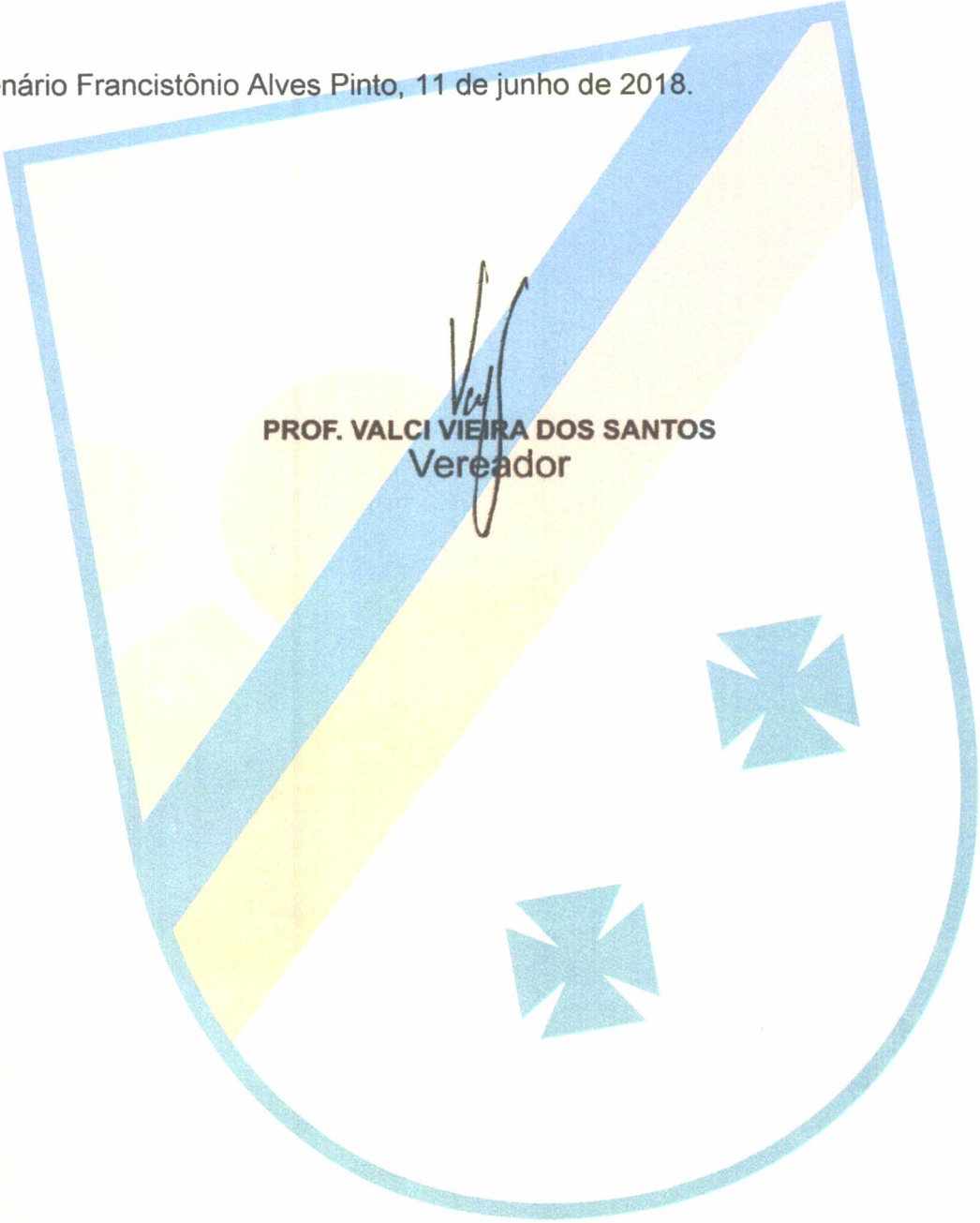

PROF. VALCI VIEIRA DOS SANTOS
Vereador



CÂMARA MUNICIPAL DE TEIXEIRA DE FREITAS

ESTADO DA BAHIA

CNPJ 03.984.483/0001-02

EXMº. SR. PRESIDENTE DA CÂMARA MUNICIPAL DE TEIXEIRA DE FREITAS – ESTADO DA BAHIA.

CÂMARA MUNICIPAL DE
TEIXEIRA DE FREITAS
RECEBIDO

EM 11/06/2018
- Kontane
As 09:36h

PEDIDO DE PROVIDÊNCIA Nº 321/2018

Em 11 de junho de 2018.

Senhor Presidente,

Requeiro à Mesa, ouvido o soberano Plenário, encaminhar ao Exmº Senhor Prefeito Municipal o seguinte Pedido de Providência: **que mobilize esforços junto à secretaria competente, para que sejam instaladas lombadas em frente à Escola Municipal Manoel Cardoso Neto, localizada na Rua Ipiranga, nº 26, Bairro Centro.**

JUSTIFICATIVA

A instalação de lombadas é de grande relevância, uma vez que objetiva atender, da melhor forma, os anseios da população garantindo melhor fluidez no trânsito de veículos e pedestres, evitando assim, acidentes causados pelo excesso de velocidade de veículos.

Na referida rua, é notória a necessidade da instalação das lombadas, pois se trata de uma rua onde se localiza uma escola, portanto, o fluxo de crianças é constante. Os veículos passam pelo local numa velocidade incompatível com a segurança dos que ali transitam.



CÂMARA MUNICIPAL DE TEIXEIRA DE FREITAS

ESTADO DA BAHIA

CNPJ 03.984.483/0001-02

Diante do exposto e atendendo às solicitações dos munícipes, que anseiam que seja tomada providência para melhoria deste local, SOLICITO ao Exmº. Senhor Prefeito, que sejam instaladas lombadas em frente à Escola Municipal Manoel Cardoso Neto, localizada na Rua Ipiranga, nº 26, Bairro Centro.

Certo do apoio dos nobres Edis para a aprovação desta, urge, de imediato tomar as medidas pertinentes ao caso.

Plenário Francistônio Alves Pinto, 11 de junho de 2018.

PROF. VALCI VIEIRA DOS SANTOS
Vereador



CÂMARA MUNICIPAL DE TEIXEIRA DE FREITAS

ESTADO DA BAHIA

Exmº Sr.

CNPJ 03.984.483/0001-02

Agnaldo Teixeira Barbosa

M.D. Presidente da Câmara Municipal de Teixeira de Freitas.

INDICAÇÃO Nº 322/2018

O vereador que esta subscreve no uso de suas atribuições legais, conforme preceitua o art. 139 do Regimento Interno desta Casa, após deliberação do Plenário, **INDICA** ao Excelentíssimo Senhor Prefeito Municipal, que mobilize esforços junto à secretaria competente, para que seja feito **a implantação de postes com iluminação no canteiro central, bem como, a poda das árvores da Avenida 09 de Maio, localizada no bairro Urbis I**

JUSTIFICATIVA

Senhor presidente e demais vereadores,

Considerando que é dever do Vereador levar ao Conhecimento do Executivo Municipal todos os pedidos da população para possível providência, é que indico ao Exmº Sr. Prefeito Municipal, juntamente com a secretaria competente, a implantação de postes com iluminação no canteiro central da Avenida 09 de Maio.

O local está totalmente às escuras, pois o pouco de iluminação existente em um dos lados da via, não é o suficiente e, com isso, o índice de assaltos tem sido constante no local, deixando os moradores amedrontados de saírem à noite.

Além da iluminação, necessita urgente podar as árvores do canteiro central da avenida, pois os galhos estão baixos, atrapalhando a iluminação que só existe em um lado da via. Na certeza de poder contar com aprovação dos Nobres Edis da presente indicação, e do bom senso do Exmº. Sr. Prefeito, reitero os meus votos de estima e apreço.

Sala das Sessões em, 11 de junho de 2018

Manoel Pedro da Silva Neto
Vereador

CÂMARA MUNICIPAL DE
TEIXEIRA DE FREITAS
RECEBIDO
EM 11/06/2018
10:50h



CÂMARA MUNICIPAL DE TEIXEIRA DE FREITAS

ESTADO DA BAHIA

CNPJ 03.984.483/0001-02

EXMº SR. PRESIDENTE DA CÂMARA MUNICIPAL DE TEIXEIRA DE FREITAS – ESTADO DA BAHIA.

PEDIDO DE PROVIDÊNCIA Nº 323/2018

O Vereador que este subscreve, no uso de suas atribuições legais, e em conformidade com o Parágrafo Único do art. 139 do Regimento Interno desta Casa – Resolução nº 177/2016, após deliberação do Plenário, **SOLICITA ao Exmº. Sr. Prefeito Municipal, que mobilize esforços junto a secretaria competente para fazer a limpeza da Rua Mauá, retirando a terra acumulada no asfalto, localizada no Bairro Centro.**

JUSTIFICATIVA

Visando manter a limpeza e a organização do trânsito, vê-se a necessidade de fazer a limpeza e retirada da terra acumulada na Rua Mauá. Diante de fatores prejudiciais para a saúde e integridade física dos moradores, requer-se a aprovação das medidas de providência com urgência, por se tratar da solução de um problema tão relevante para a nossa cidade.

Plenário Francistônio Alves Pinto, 11 de junho de 2018.

LEONARDO FEITOZA DA SILVA
VEREADOR

CÂMARA MUNICIPAL DE
TEIXEIRA DE FREITAS
RECEBIDO
EM 11/06/2018

À 11:55h.



CÂMARA MUNICIPAL DE TEIXEIRA DE FREITAS

ESTADO DA BAHIA

CNPJ 03.984.483/0001-02

Exmo. Sr.

Aginaldo Teixeira Barbosa

M.D. Presidente da Câmara Municipal de Teixeira de Freitas

PEDIDO DE PROVIDÊNCIA Nº 324 /2018

Senhor Presidente,

Requeiro à mesa, ouvido o soberano plenário, encaminhar ao Exmº Sr. Prefeito Municipal, o seguinte Pedido de Providência.

Que mobilize esforços junto a Secretaria Competente, para que seja feito **reparos no asfalto (Operação Tapa Buracos), em dois pontos da Avenida João Paulo II, antiga Avenida Paulo Souto, situada no bairro Vila Caraípe.**

- **Em frente à Serralheria Ferrar**
- **E nas proximidades da Loja MD Pneus.**

JUSTIFICATIVA

Senhor Presidente e demais vereadores,

Os moradores e comerciantes da avenida supramencionada acima pediram providência referente ao serviço de **Operação Tapa Buracos.**

Com as constantes chuvas que caíram recentemente, o asfalto foi danificado nos dois sentidos da via, abrindo assim, dois buracos enormes, e isso tem deixado a fluidez do trânsito muito lenta e, sobretudo gerando sérios problemas para os condutores de veículos.

Assim sendo, indico ao Exmº. Sr. Prefeito Municipal, que providências sejam tomadas junto a secretaria competente para a realização desse serviço.

Certo do apoio dos nobres Edis para aprovação deste, urge, de imediato tomar as medidas pertinentes ao caso.

Sala das Sessões em, 11 de junho de 2018

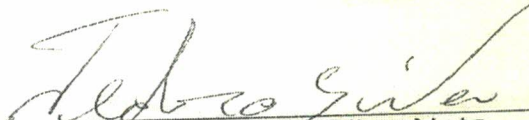
Manoel Pedro da Silva Neto
Vereador

CÂMARA MUNICIPAL DE
TEIXEIRA DE FREITAS
RECEBIDO
EM 11/06/2018
às 12:26h



CÂMARA MUNICIPAL DE TEIXEIRA DE FREITAS

ESTADO DA BAHIA

CNPJ 03.984.483/0001-02

EXMº SR. PRESIDENTE DA CÂMARA MUNICIPAL DE TEIXEIRA DE FREITAS –
ESTADO DA BAHIA.

INDICAÇÃO Nº 325/2018

Em 12 de Junho de 2018.

O Vereador que este subscreve, no uso de suas atribuições legais, e em conformidade com o art. 139, inciso II do Regimento Interno desta Casa – Resolução nº 177/2016, após deliberação do Plenário, **INDICA ao Exmº. Sr. Prefeito Municipal, mobilize esforços para que na Escola Municipal Clélia Das Graças Figueiredo Pinto, seja feito um reservatório de recuperação de água da chuva, para ser reaproveitada na escola.**

JUSTIFICATIVA

Tendo em vista que a água é um recurso natural limitado e imprescindível à vida, questões sobre a conservação e preservação dos recursos hídricos vêm sendo cada vez mais destacadas na atualidade. As técnicas de aproveitamento de água pluvial são soluções sustentáveis que contribuem para uso racional da água, proporcionando a conservação dos recursos hídricos para as futuras gerações. Despertando aos alunos o reaproveitamento e consumo consciente da água.

Ante o exposto, estamos certos de que a realização do serviço solicitado será de grande valia para a sociedade e de muito reconhecimento para vossa gestão. Neste contexto e apostando na sensibilidade desta Administração Municipal, esperamos o atendimento desse justo e democrático pleito.

Plenário Francistônio Alves Pinto, *Em 12 de Junho de 2018*

DARLAN MARTINS LOPES
Vereador

CÂMARA MUNICIPAL DE
TEIXEIRA DE FREITAS
RECEBIDO
EM 12/06/2018
às 08:49 hs



CÂMARA MUNICIPAL DE TEIXEIRA DE FREITAS

ESTADO DA BAHIA

CNPJ 03.984.483/0001-02

EXMº SR. PRESIDENTE DA CÂMARA MUNICIPAL DE TEIXEIRA DE FREITAS –
ESTADO DA BAHIA.

INDICAÇÃO Nº 326 /2018

Em 12 de Junho de 2018

O Vereador que este subscreve, no uso de suas atribuições legais, e em conformidade com o art. 139, inciso II do Regimento Interno desta Casa – Resolução nº 177/2016, após deliberação do Plenário, **INDICA ao Exmº. Sr. Prefeito Municipal, que mobilize esforços para que realize uma reforma geral no Hospital Municipal de Teixeira de Freitas (Regional).**

JUSTIFICATIVA

O hospital é a parte integrante de uma organização médica e social, cuja função básica consiste em proporcionar à população assistência médica integral, preventiva e curativa sob qualquer regime de atendimento. A indicação visa a melhoria do hospital, que se encontra em situação precária.

Ante o exposto, estamos certos de que a realização do serviço solicitado será de grande valia para a sociedade e de muito reconhecimento para vossa gestão. Neste contexto e apostando na sensibilidade desta Administração Municipal, esperamos o atendimento desse justo e democrático pleito.

Plenário Francistônio Alves Pinto, 12 de Junho de 2018

DARLAN MARTINS LOPES
Vereador

CÂMARA MUNICIPAL DE
TEIXEIRA DE FREITAS
RECEBIDO
EM 12/06/2018
Francis Fias 08:55hs



CÂMARA MUNICIPAL DE TEIXEIRA DE FREITAS

ESTADO DA BAHIA

CNPJ 03.984.483/0001-02

EXMº. SR. PRESIDENTE DA CÂMARA MUNICIPAL DE TEIXEIRA DE FREITAS – E STADO DA BAHIA.

PEDIDO DE PROVIDÊNCIA Nº 327 /2018

Em 12 de junho de 2018.

Senhor Presidente,

Requeiro à Mesa, ouvido o soberano Plenário, encaminhar ao Exmº Senhor Prefeito Municipal e a secretaria competente o seguinte Pedido de Providência: **Que seja intensificado o combate à dengue nos bairros Residencial Ramalho e Ulisses Guimarães e que o carro fumacê possa circular nos referidos bairros.**

JUSTIFICATIVA

Não tenho dúvidas de que o Poder Executivo Municipal tem procurado realizar uma administração que prima, principalmente, pela interatividade, respeito e interesse comum com as comunidades, princípios fundamentais para o exercício da democracia. Ante o exposto, estamos certos de que a realização material solicitada será de grande valia para a sociedade e de muito reconhecimento para vossa gestão. Neste contexto e apostando na sensibilidade desta Administração Municipal, espero o atendimento desse justo e democrático pleito.

Plenário Francistônio Alves Pinto, 12 de junho de 2018

José Bernardo Gomes Cabral
1º Vice-Presidente

Vereador

CÂMARA MUNICIPAL DE
TEIXEIRA DE FREITAS
RECEBIDO
EM 12/06/2018
Fals 10:02hs



CÂMARA MUNICIPAL DE TEIXEIRA DE FREITAS

ESTADO DA BAHIA

CNPJ 03.984.483/0001-02

EXMº. SR. PRESIDENTE DA CÂMARA MUNICIPAL DE TEIXEIRA DE FREITAS – ESTADO DA BAHIA.

PEDIDO DE PROVIDÊNCIA Nº 328 /2018
Em 12 de junho de 2018.

Senhor Presidente,

Requeiro à Mesa, ouvido o soberano Plenário, encaminhar ao Exmº Senhor Prefeito Municipal e a secretaria competente o seguinte Pedido de Providência: **Que seja feito os serviços de capinagem e a restauração do asfalto na Avenida principal do bairro Residencial Ramalho.**

JUSTIFICATIVA

Não tenho dúvidas de que o Poder Executivo Municipal tem procurado realizar uma administração que prima, principalmente, pela interatividade, respeito e interesse comum com as comunidades, princípios fundamentais para o exercício da democracia. Ante o exposto, estamos certos de que a realização material solicitada será de grande valia para a sociedade e de muito reconhecimento para vossa gestão. Neste contexto e apostando na sensibilidade desta Administração Municipal, espero o atendimento desse justo e democrático pleito.

Plenário Francistônio Alves Pinto, 12 de junho de 2018

José Bernardo Gomes Cabral
1º Vice-Presidente

Vereador

CÂMARA MUNICIPAL DE
TEIXEIRA DE FREITAS
RECEBIDO
EM 12/06/2018
10:09hs



CÂMARA MUNICIPAL DE TEIXEIRA DE FREITAS

ESTADO DA BAHIA

CNPJ 03.984.483/0001-02

EXMO. SR. PRESIDENTE DA CÂMARA MUNICIPAL DE TEIXEIRA DE FREITAS – ESTADO DA BAHIA.

INDICAÇÃO Nº 329 /2017
Em 12 de junho 2018.

A Vereadora que esta subscreve, no uso de suas atribuições legais, consoante estatui o art.139 do Regimento Interno desta Casa, após deliberação do Plenário, INDICA ao Exmo. Sr. Prefeito Municipal, **que mobilize esforços junto à secretaria competente, em caráter de urgência, para que feita o patrolamento e a infraestrutura rede de esgoto e Asfalto nas ruas Genuíno Pinheiro e Jose Militar no Tancredo Neves.**

JUSTIFICATIVA

A presente indicação tem por objetivo atender às reivindicações feitas pelos moradores, que há muito tempo vêm sofrendo com as problemáticas das ruas do bairro Tancredo Neves.

A realização da infraestrutura de asfaltamento e pavimentação transformará a mobilidade aos moradores, trazendo mais conforto e segurança.

Diante do exposto, **INDICO ao Exmo. Sr. Prefeito Municipal, que mobilize esforços juntamente com a Secretaria Municipal, para que seja feita o patrolamento e infraestrutura de rede de esgoto e asfalto nas ruas Genuíno Pinheiro, Jose Militar no bairro Tancredo Neves.**

Certo do apoio dos nobres Edis para aprovação desta, urge, de imediato tomar as medidas pertinentes ao caso.

Sala das Sessões.

Erlita Conceição de Freitas
Vereadora

CÂMARA MUNICIPAL DE
TEIXEIRA DE FREITAS
RECEBIDO
EM 12/06/2018

10:30hs



CÂMARA MUNICIPAL DE TEIXEIRA DE FREITAS

ESTADO DA BAHIA

CNPJ 03.984.483/0001-02

Exmo Sr.

Agnaldo Teixeira Barbosa

M.D. Presidente da Câmara Municipal de Teixeira de Freitas.

INDICAÇÃO Nº 330 /2018.

Em 12 de Junho de 2018.

O Vereador que esta subscreve, no uso de suas atribuições legais, conforme preceitua o art.139 do Regimento Interno desta Casa, após deliberação do Plenário, **INDICA** ao Exmº. Sr. Prefeito Municipal, que mobilize esforços junto à secretaria competente **para que seja construída uma estação de transbordo coletivo urbano integrado na Avenida Antônio Carlos Magalhães no centro de Teixeira de Freitas.**

JUSTIFICATIVA

O transporte é uma atividade necessária à sociedade e produz vários benefícios.

A integração possibilita a acessibilidade a vários pontos da cidade com o pagamento de uma tarifa única.

Qualificar o sistema de transporte urbano busca proporcionar os deslocamentos na cidade, atendendo às distintas necessidades da população, mediante priorização do transporte coletivo, reduzindo as distâncias a percorrer atendendo as necessidades de deslocamento.

Segue em anexo o projeto com maiores detalhes para a sua construção.

Certo do apoio dos nobres Edis para a aprovação da presente proposição, urge, tomar as medidas pertinentes ao caso.

Plenário Francistônio Alves Pinto, 12 de Junho de 2018.



Ronaldo Alves Cordeiro
Vereador

CÂMARA MUNICIPAL DE
TEIXEIRA DE FREITAS
RECEBIDO
EM 12/06/2018
às 10:40hs

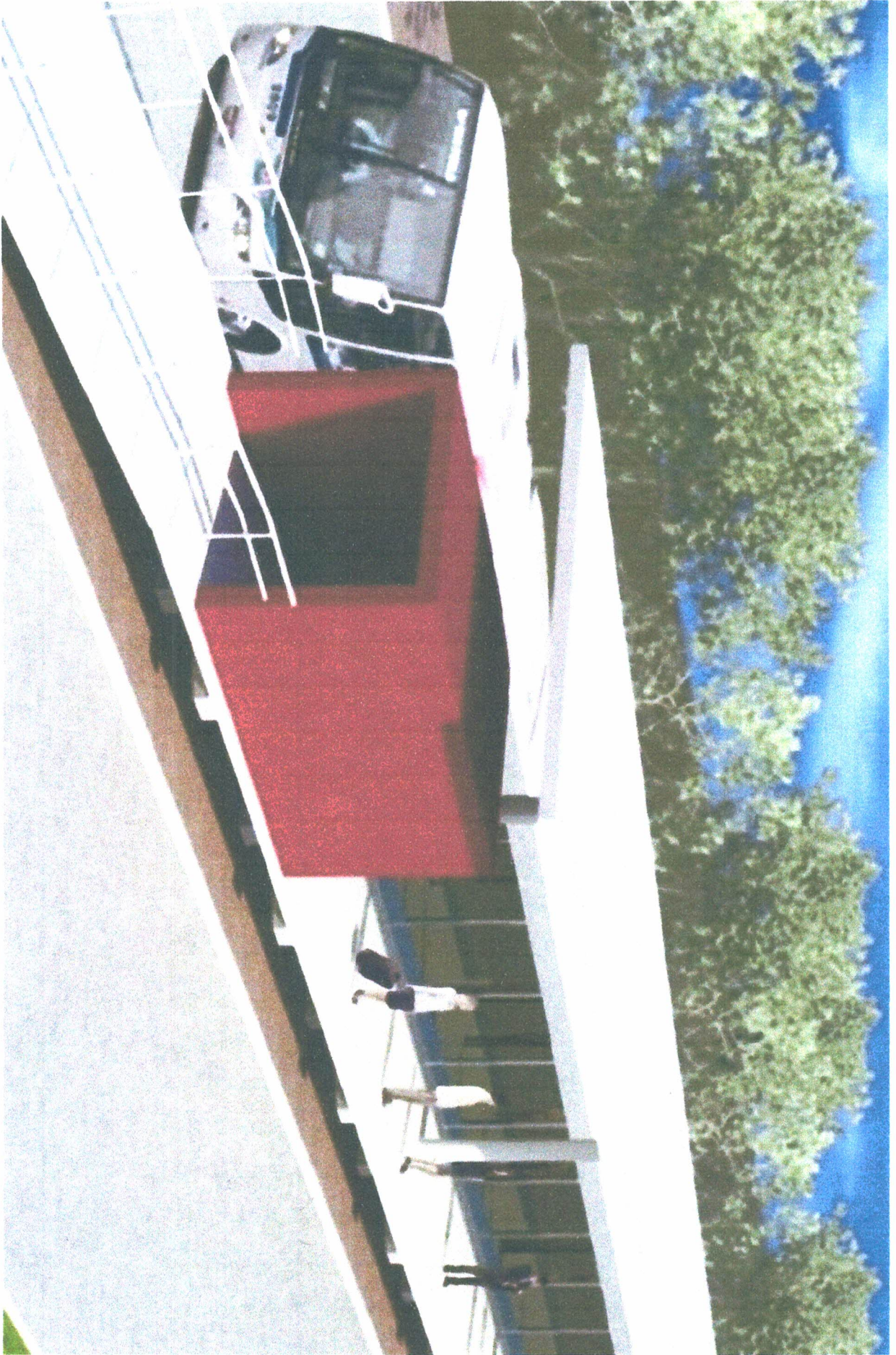

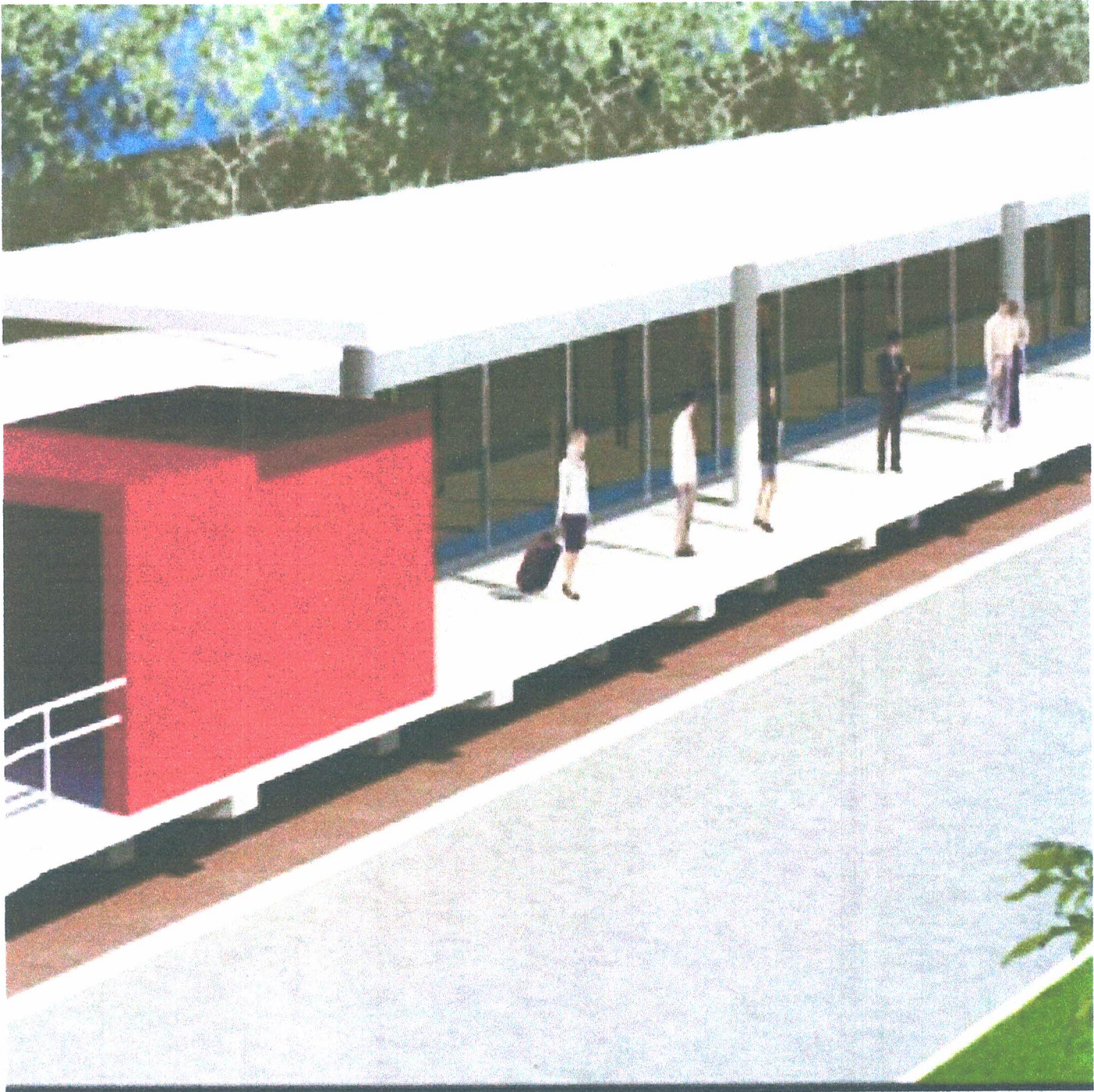



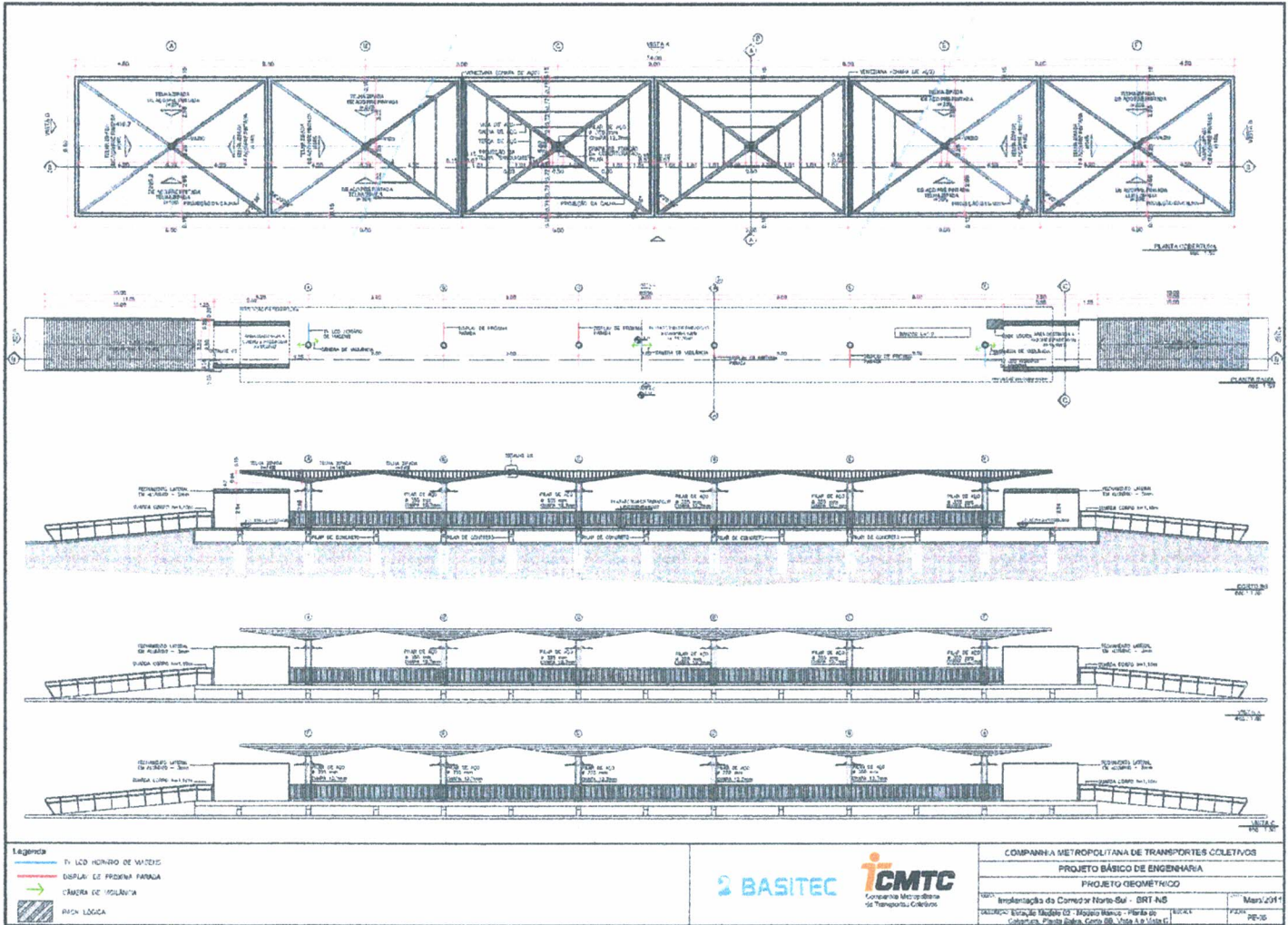

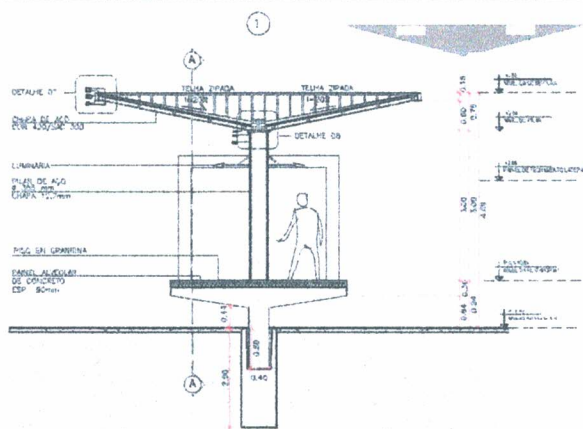

CORTE AA
esc.: 1:20

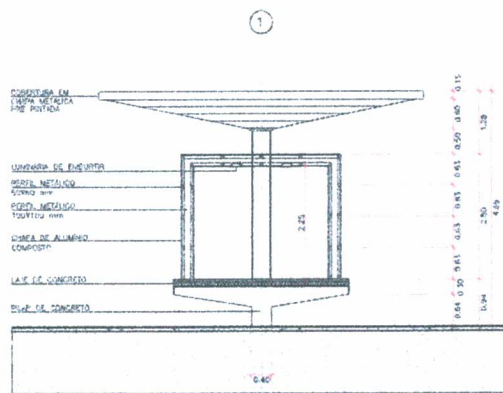

CORTE CC
esc.: 1:50

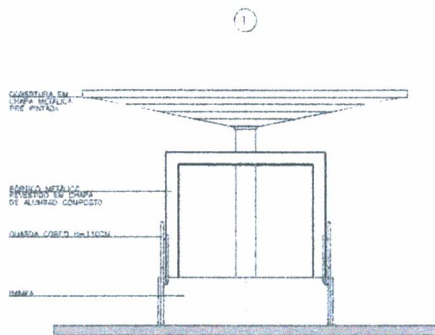

VISTA C
esc.: 1:50

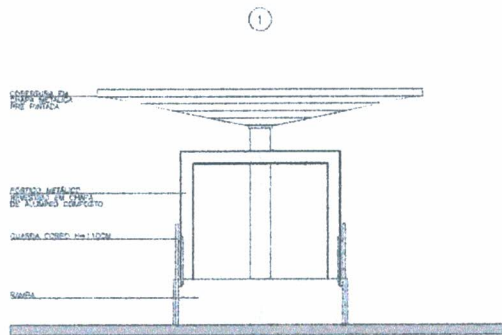

VISTA D
esc.: 1:50

Legenda



COMPANHIA METROPOLITANA DE TRANSPORTES COLETIVOS			
PROJETO BÁSICO DE ENGENHARIA			
PROJETO GEOMÉTRICO			
1001	Identificação do Corredor Norte-Sul - CRT-NS	1002	Maio/2011
1003	Estação Nordeste - Estação Norte	1004	10/2011
1005	Corte AA - Corte CC - Vista C e Vista D	1006	10/2011

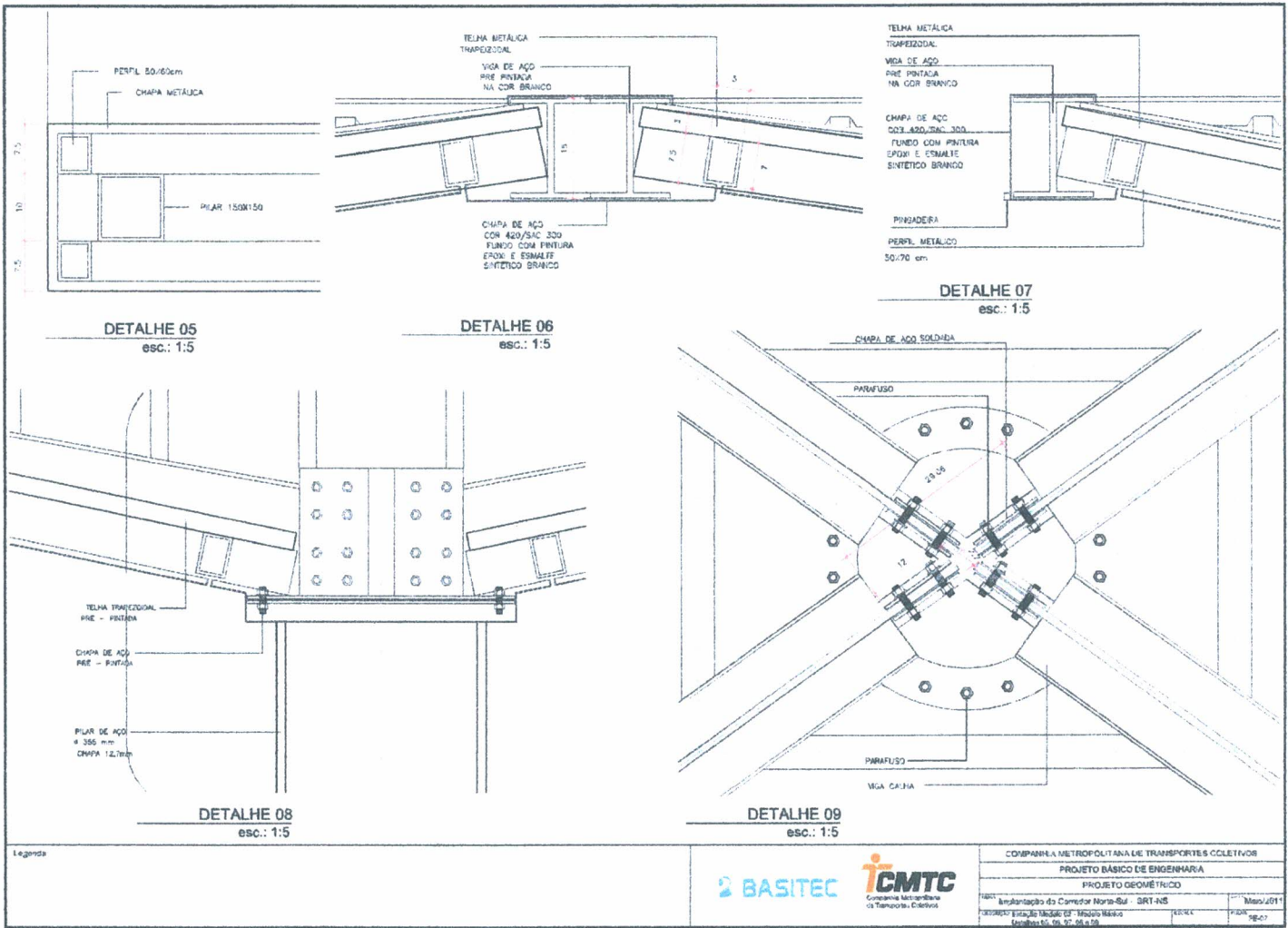

Legenda



COMPANHIA METROPOLITANA DE TRANSPORTES COLETIVOS			
PROJETO BÁSICO DE ENGENHARIA			
PROJETO GEOMÉTRICO			
1001	Implantação do Corredor Norte-Sul	SRT-NS	Manoel/011
000000	Estação Modelo 02 - Modelo Básico	ESTRUC	FISIC
	Arquiteto: 09.07.05 e 09		sg.07

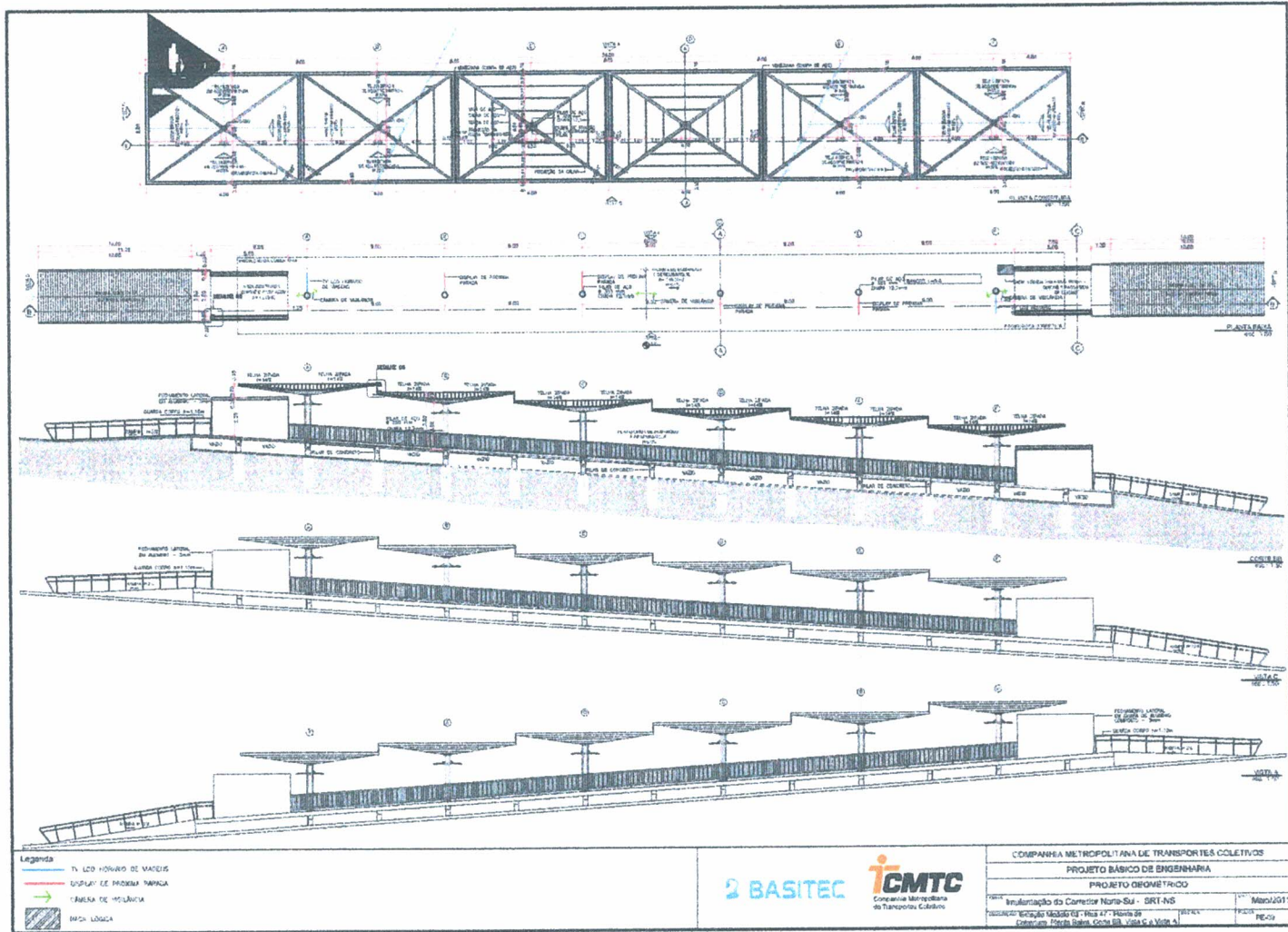

2 BASITEC **ICMTC**
 Companhia Metropolitana de Transportes Coletivos

COMPANHIA METROPOLITANA DE TRANSPORTES COLETIVOS
 PROJETO BÁSICO DE ENGENHARIA
 PROJETO ORÇAMENTÁRIO
 Implantação do Corredor Norte-Sul - SRT-NS
 Estação Metrô 187 - PAVÃO DE SÃO CARLOS (Linha 15 - Verde)
 17/06/2011
 RE-01

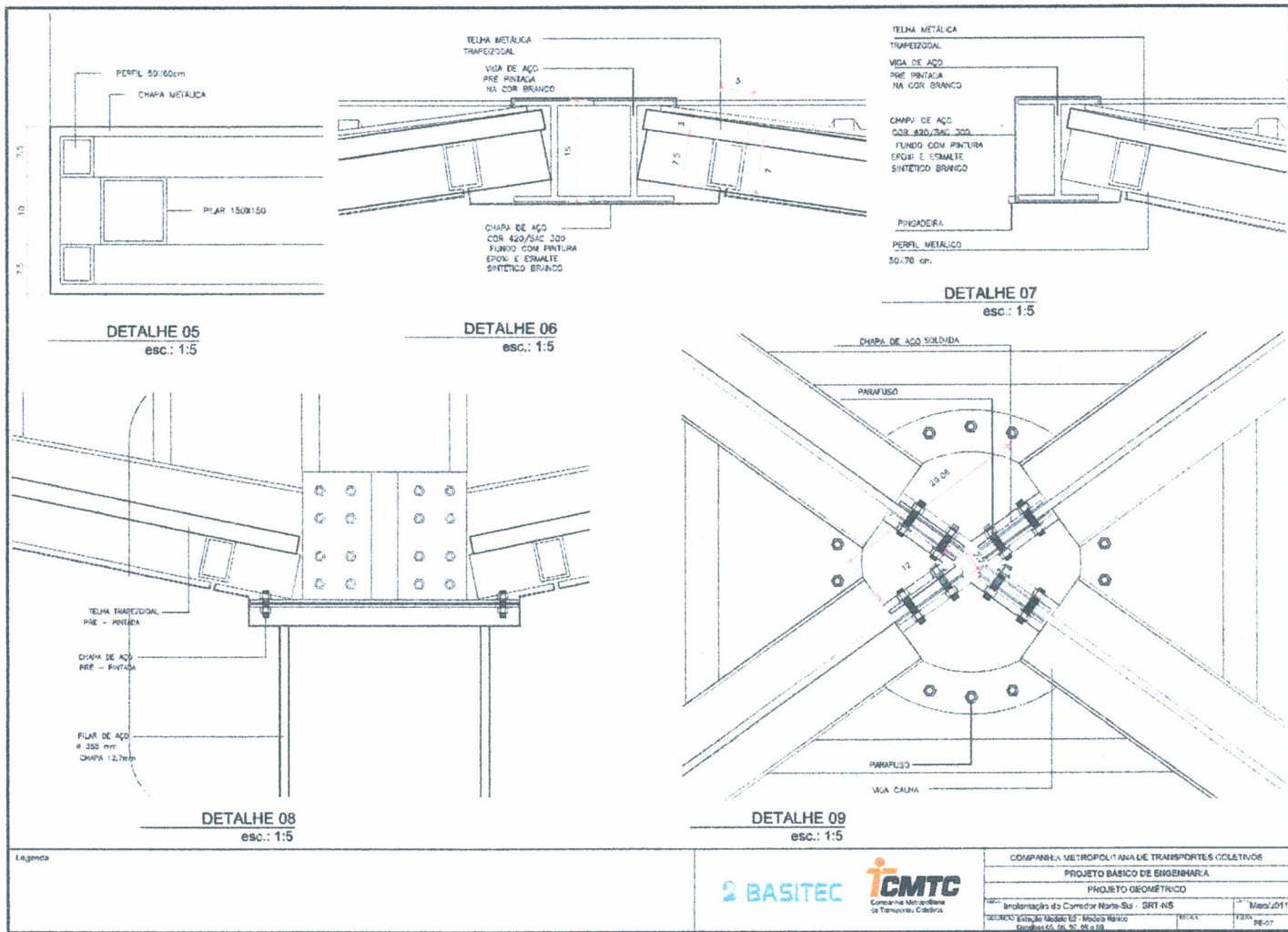

Legenda

BASITEC

ICMTC
Companhia Metropolitana
de Transportes Coletivos

COMPANHIA METROPOLITANA DE TRANSPORTES COLETIVOS			
PROJETO BÁSICO DE ENGENHARIA			
PROJETO GEOMÉTRICO			
Implantação do Corredor Norte-Sul - SRT-NIS		Manoel/011	
DETALHE Estação Modelo LS - Modelo 16/10/02		FECHA	PRIMEIRO
Data: 06.06.2011			02-07

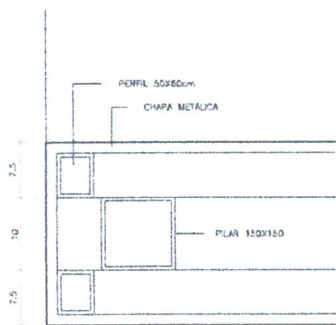

DETALHE 05
esc.: 1:5

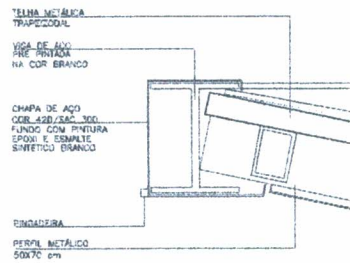

DETALHE 07
esc.: 1:5

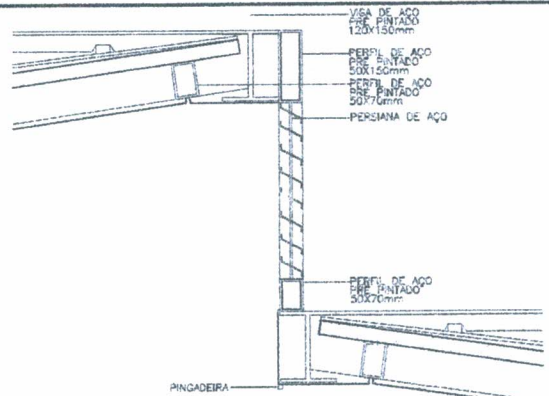

DETALHE 06
esc.: 1:5

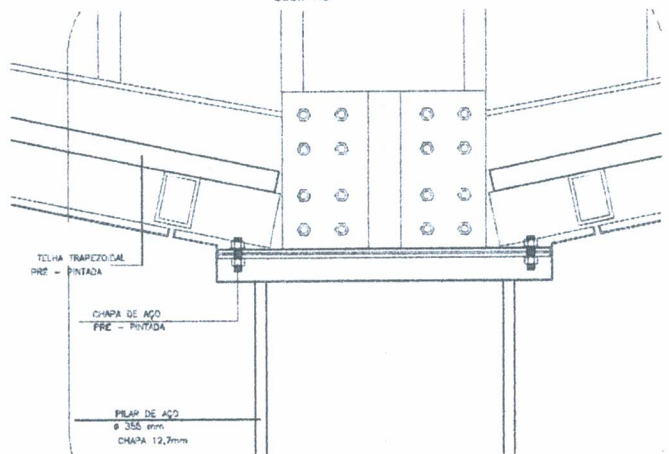

DETALHE 08
esc.: 1:5

Legenda



COMPANHIA METROPOLITANA DE TRANSPORTES COLETIVOS			
PROJETO BÁSICO DE ENGENHARIA			
PROJETO GEOMÉTRICO			
Projeto	Implementação do Corredor Norte-Sul - SRT-NS	Revista	Mai/2011
Localização	Imbuizal (Linha do Metropolitano) - Rua 47	Escala	FE-11
Arquiteto	Frederico de Sá	Projeto	FE-11

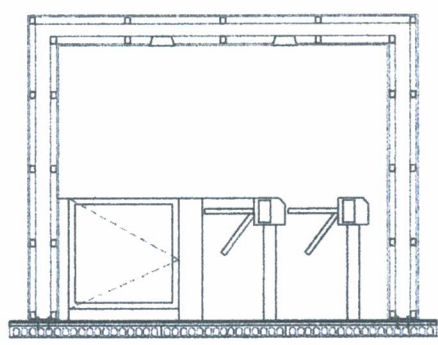
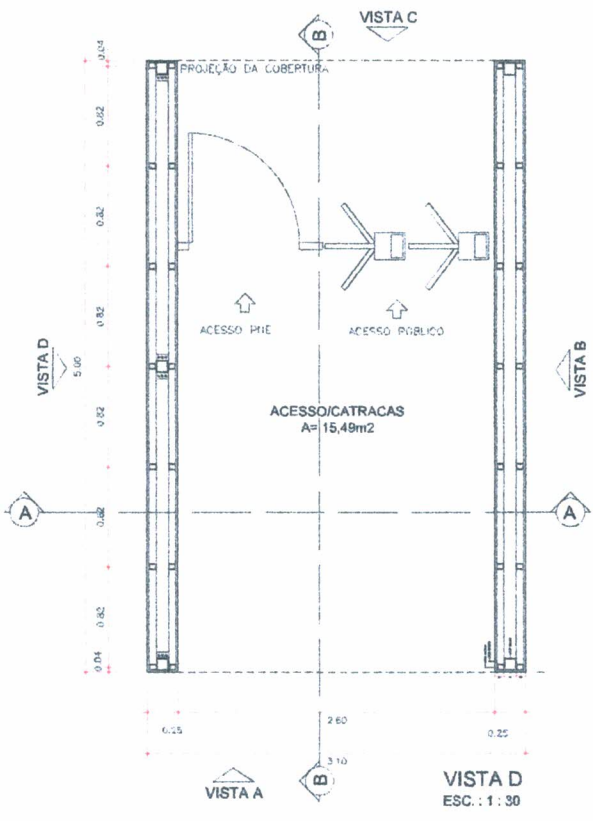

ESC.: 1 : 30

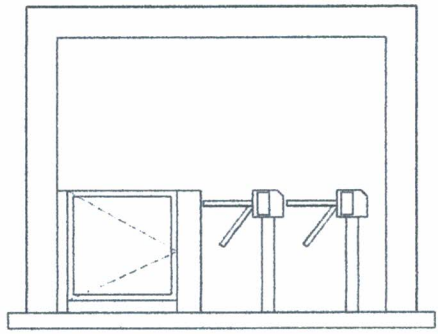

ESC.: 1 : 30

Legenda



COMPANHIA METROPOLITANA DE TRANSPORTES COLETIVOS			
PROJETO BÁSICO DE ENGENHARIA			
PROJETO GEOMÉTRICO			
FECHA:	Projeto Básico da Corridor Norte-Sul - BRT-NS	FECHA:	Março/2011
COORDENADOR:	Felício - Vista D, Corte AA e Vista A	FECHA:	12/2011
		FECHA:	12/15

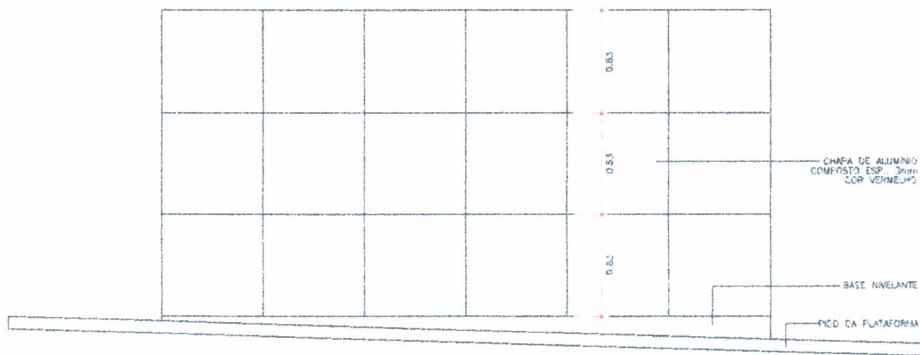

VISTA B
ESC.: 1:30

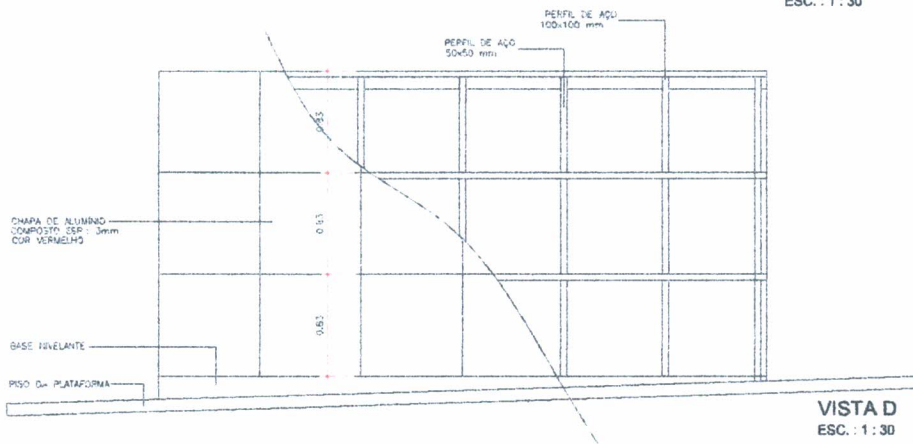

VISTA D
ESC.: 1:30

Legenda

BASITEC

ICMTC
Companhia Metropolitana
de Transportes Coletivos

COMPANHIA METROPOLITANA DE TRANSPORTES COLETIVOS

PROJETO BÁSICO DE ENGENHARIA

PROJETO GEOMÉTRICO

Projeto	Implantação da Comodar Norte-Sul - BRT-ANS	Data	Março/2011
Autores	Cauché - Vista B e Vista D	Projeto	PE-10

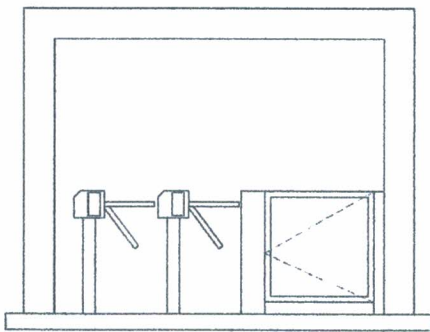

VISTA C
ESC.: 1:30

DETALHE CHAPA DE ALUMÍNIO
COMPOSTO - SISTEMA PARAFUSADO
(JUNTA SELADA COM SILICONE)

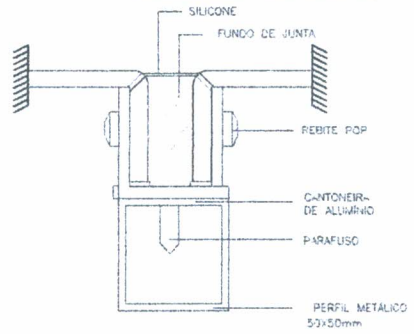

CORTE HORIZONTAL
ESC.: 1:5

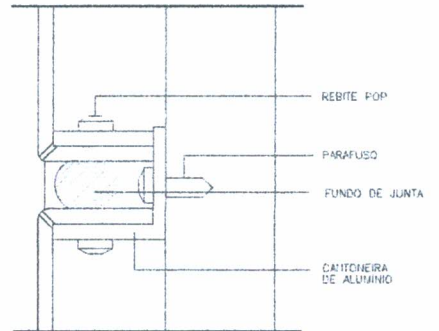

CORTE VERTICAL
ESC.: 1:5

Logmos



COMPANHIA METROPOLITANA DE TRANSPORTES COLETIVOS	
PROJETO BÁSICO DE ENGENHARIA	
PROJETO GEOMÉTRICO	
Implantação do Corredor Norte-Sul - BRT-MS	03 Maio/2011
UNIVERSO - Sudoeste C, Corte Horizontal e Corte Vertical	PG.11



CÂMARA MUNICIPAL DE TEIXEIRA DE FREITAS

ESTADO DA BAHIA

CNPJ 03.984.483/0001-02

EXMº SR. PRESIDENTE DA CÂMARA MUNICIPAL DE TEIXEIRA DE FREITAS –
ESTADO DA BAHIA.

INDICAÇÃO Nº 331 /2018

Em 12 de Junho 2018.

O Vereador que este subscreve, no uso de suas atribuições legais, e em conformidade com o art. 139, do Regimento Interno desta Casa, após deliberação do Plenário, **INDICA ao Exmº. Sr. Prefeito Municipal** que seja realizado a **LIMPEZA e CAPINA** nas dependências do **POSTO DE SAÚDE** do bairro Castelinho.

JUSTIFICATIVA

O procedimento é de extrema importância para o atendimento no local esse espaço público é essencial para a qualidade de vida da sociedade, além disso é necessário que o poder público disponibilize ambientes confortáveis para que seus servidores possam exercer suas funções com maior tranquilidade, sobretudo, ofertar um ambiente harmonioso para a comunidade que precisa desse espaço.

Assim, venho mui respeitosamente indicar ao poder executivo que junto com os órgãos competentes, a tomada de providência quanto os serviços de limpeza e capina no local supramencionado.

Plenário Francistônio Alves Pinto, 12 de Junho 2018.

ARNALDO RIBEIRO SOUZA JÚNIOR
VEREADOR

CÂMARA MUNICIPAL DE
TEIXEIRA DE FREITAS
RECEBIDO
EM 12/06/2018

Assim às 10:43hs



CÂMARA MUNICIPAL DE TEIXEIRA DE FREITAS

ESTADO DA BAHIA

CNPJ 03.984.483/0001-02

EXMº. SR. PRESIDENTE DA CÂMARA MUNICIPAL DE TEIXEIRA DE FREITAS – ESTADO DA BAHIA.

PEDIDO DE PROVIDÊNCIA Nº 333 /2018

Em 12 de Junho de 2018.

Senhor Presidente,

Requeiro à Mesa, ouvido o soberano Plenário, encaminhar ao Exmº Senhor Prefeito Municipal o seguinte Pedido de Providência: **Que mobilize esforços junto à secretaria competente para que seja feito o patrolamento e capina das ruas Augusto Ribetti e rua Stanislau Ponte Preta no bairro Estância Biquine.**

JUSTIFICATIVA

A reivindicação que trago a esta casa, representa o anseio dos moradores da localidade devido a chegada do período de chuvas em face a situação que se encontra as ruas do referido Barrio e imprescindível a limpeza de todas as ruas e por objetivo e preserva a saúde e a dignidade humana dos moradores.

Certo do apoio dos nobres Edis para a aprovação desta, urge, de imediato tomar as medidas pertinentes ao caso.

Plenário Francistônio Alves Pinto, 12 de Junho de 2018.

José Mendes Almeida da Cruz
Vereador

CÂMARA MUNICIPAL DE
TEIXEIRA DE FREITAS
RECEBIDO
EM 12/06/2018
os 11:25hs.



CÂMARA MUNICIPAL DE TEIXEIRA DE FREITAS

ESTADO DA BAHIA

CNPJ 03.984.483/0001-02

EXMº. SR. PRESIDENTE DA CÂMARA MUNICIPAL DE TEIXEIRA DE FREITAS – ESTADO DA BAHIA.

PEDIDO DE PROVIDÊNCIA Nº 334 /2018

Senhor Presidente,

Requeiro à Mesa, ouvido o soberano Plenário, encaminhar ao Exmº Senhor Prefeito Municipal o seguinte Pedido de Providência - **mobilize esforços junto à secretaria competente para que, seja feita melhorias para a Escola Professora Nolasco Venezia: manutenção no esgoto que se encontra exposto; alocação de um guarda municipal; solicitação de serviços para podar árvores; aquisição de brinquedos para didática dos alunos; construção de área de lazer em um espaço maior, uma vez que são 200 crianças por turno, e não suporta essa quantidade no espaço atual; construção de parque infantil; solicitação de cobertura da quadra de esportes; construção de Biblioteca Infantil; construção de refeitório; manutenção nas salas de aula (goteiras); solicitação de grades em portas e janelas.**

Plenário Francistônio Alves Pinto, 12 de junho de 2018.

Marcos Gusmão Pontes Belitardo
Vereador

CÂMARA MUNICIPAL DE
TEIXEIRA DE FREITAS
RECEBIDO
EM 12/06/2018
Assinatura: as M. 2018



CÂMARA MUNICIPAL DE TEIXEIRA DE FREITAS

ESTADO DA BAHIA

CNPJ 03.984.483/0001-02

JUSTIFICATIVA

O nosso propósito é investir na melhoria da infraestrutura escolar, por meio de construção, ampliação e reforma, bem como investir em equipamentos e mobiliários escolares, com vistas a melhorar o ambiente e a qualidade de ensino, diminuindo a exposição aos riscos de acidentes provocados pelo elevado grau de deterioração da estrutura física de alguns prédios públicos escolares.

A Escola Professora Marcela Nolasco Venézia, localizado na rua José Moura, nº 150 no bairro Redenção, necessita urgentemente de melhorias na sua atual instalação, pois esta intolerável para alunos e professores.

A infraestrutura física da rede escolar deve merecer destaque nas políticas públicas destinadas a assegurar o acesso e a permanência do educando na escola, com dignidade, justificando, os elevados investimentos financeiros em obras de construção, ampliação, recuperação, manutenção e aquisição de materiais e equipamentos escolares.

Certo do apoio dos nobres Edis para a aprovação desta, urge, de imediato tomar as medidas pertinentes ao caso.

Plenário Francistônio Alves Pinto, 12 de junho de 2018.

Marcos Gusmão Pontes Belitardo
Vereador



CÂMARA MUNICIPAL DE TEIXEIRA DE FREITAS

ESTADO DA BAHIA

CNPJ 03.984.483/0001-02

Exmº Sr.
Agnaldo Teixeira Barbosa
M.D. Presidente da Câmara Municipal de Teixeira de Freitas.

PEDIDO DE PROVIDÊNCIA Nº 335/2018.

Senhor Presidente,

Requeiro à mesa, ouvido o soberano plenário, encaminhar ao Exmº Sr. Prefeito Municipal, o seguinte Pedido de Providência.
Que mobilize com urgência, junto a Secretaria de Infra - Estrutura **para que seja feita o patrolamento e limpeza com capina das ruas Nova Triunfo, Pres. Nereu Ramos, Pres. Woshington Luiz, Nova Vida e Novo Canto no Bairro Estancia Biquíni.**

JUSTIFICATIVA

Tendo em vista as reivindicações dos moradores das Ruas citadas, e das pessoas que necessitam transitar por elas, no que diz respeito a conservação, pois as mesmas estão esburacadas e com muita sujeira e mato por todo lado, dificultando o acesso dos moradores.

Certa do apoio dos nobres Edis para aprovação desta, urge, de imediato tomar as medidas pertinentes ao caso.

Plenário Francistonio Alves Pinto, 12 de junho de 2018

Ailton Lacerda Ferreira
Vereador

CÂMARA MUNICIPAL DE
TEIXEIRA DE FREITAS
RECEBIDO
EM 12/06/2018
Kantao
Ar 11:17 hr.



CÂMARA MUNICIPAL DE TEIXEIRA DE FREITAS

ESTADO DA BAHIA

CNPJ 03.984.483/0001-02

EXMº. SR. PRESIDENTE DA CÂMARA MUNICIPAL DE TEIXEIRA DE FREITAS – ESTADO DA BAHIA.

PEDIDO DE PROVIDÊNCIA Nº 336 /2018

Em 12 de Junho de 2018.

Senhor Presidente,

Requeiro à Mesa, ouvido o soberano Plenário, encaminhar ao Exmº Senhor Prefeito Municipal o seguinte Pedido de Providência: **Que mobilize esforços junto à secretaria competente para que seja feito a poda preventiva das árvores que ficam centralizadas na Rua Ayrtton Senna no bairro Nova Canaã.**

JUSTIFICATIVA

A reivindicação que trago a esta casa, representa o anseio dos moradores que por sua vez tem sofrido em épocas de fortes chuvas, que com ventos fortes são arrancados galhos das árvores jogando-as sobre os telhados das residências, essas árvores de grande porte já vem a algum tempo sem passar por podas preventivas, os moradores que por sua vez não tem sido atendida pelo município está realizando por conta própria a poda, o que é um risco já que os moradores não são profissionais na área, visando sanar o problema e atender aos moradores formulo tal pedido.

Certo do apoio dos nobres Edis para a aprovação desta, urge, de imediato tomar as medidas pertinentes ao caso.

Plenário Francistônio Alves Pinto, 12 de junho de 2018.

José Mendes Almeida da Cruz

Vereador

CÂMARA MUNICIPAL DE
TEIXEIRA DE FREITAS
RECEBIDO
EM 12/06/2018

Francistônio Alves Pinto
11:34hs



CÂMARA MUNICIPAL DE TEIXEIRA DE FREITAS

ESTADO DA BAHIA

CNPJ 03.984.483/0001-02

EXMº SR. PRESIDENTE DA CÂMARA MUNICIPAL DE TEIXEIRA DE FREITAS – ESTADO DA BAHIA.

PEDIDO DE PROVIDÊNCIA Nº 337/2018

O Vereador que este subscreve, no uso de suas atribuições legais, e em conformidade com o Parágrafo Único do art. 139 do Regimento Interno desta Casa – Resolução nº 177/2016, após deliberação do Plenário, **SOLICITA ao Exmº. Sr. Prefeito Municipal, que mobilize esforços junto a secretaria competente para fazer a limpeza dos canteiros das ruas Cecilia Meireles e Manoel Barreto da Paixão, localizadas no Bairro Colina Verde.**

JUSTIFICATIVA

Visando manter a limpeza e a organização do trânsito, vê-se a necessidade de fazer a limpeza e retirada do mato e da terra acumulada nas ruas Cecilia Meireles e Manoel Barreto da Paixão.

Diante de fatores prejudiciais para a saúde e integridade física dos moradores, requer-se a aprovação das medidas de providência com urgência, por se tratar da solução de um problema tão relevante para a nossa cidade.

Plenário Francistônio Alves Pinto, 12 de junho de 2018.

LEONARDO FEITOZA DA SILVA
VEREADOR

CÂMARA MUNICIPAL DE
TEIXEIRA DE FREITAS
RECEBIDO
EM 12/06/2018

11:37hs



CÂMARA MUNICIPAL DE TEIXEIRA DE FREITAS

ESTADO DA BAHIA

CNPJ 03.984.483/0001-02

Exmº Sr. Agnaldo Teixeira Barbosa
MD. Presidente Da Câmara Municipal De Teixeira De Freitas – Estado da Bahia.

INDICAÇÃO Nº 338/2018

Em 12 de junho de 2018.

INDICA a Construção de um Campo de Futebol de areia no bairro Ouro Verde.

O Vereador que este subscreve, no uso de suas atribuições legais, e em conformidade com o art. 139, inciso II, do Regimento Interno desta Casa – Resolução nº 177/2016, após deliberação do Plenário, INDICA ao Exmº. Sr. Prefeito Municipal, que mobilize esforços junto a secretaria competente para que seja construído um Campo de Futebol de Areia no bairro Ouro verde.

JUSTIFICATIVA

A construção de um Campo de Futebol de Areia na comunidade ora mencionada, por certo assegurará aos munícipes a garantia de um espaço amplo com características singulares para haja um processo de interação de forma descontraída. Quando se investe em esporte, há uma melhora significativa na qualidade de vida da comunidade, no que tange a saúde e a segurança social. A construção do campo significa distanciar nossos jovens e adolescentes do mundo das drogas e de outros perigos existentes na sociedade; será um espaço que proporcionará aos munícipes a oportunidade de ter acesso a práticas físicas/esportivas de uma maneira digna e mais humana.

Na certeza de que os nobres Edis saberão avaliar e deliberar a presente proposição com a relevância que o assunto requer, conto com o apoio de vossas excelências, para aprovação desta.

Desta forma conto com o apoio dos nobres pares para aprovação desta Indicação.

Plenário Francistônio Alves Pinto, 12 de junho de 2018.

Adriano Santos Souza
Vereador

CÂMARA MUNICIPAL DE
TEIXEIRA DE FREITAS
RECEBIDA
EM 12/06/2018
às 12:00 hs